

COLLECTIE RON

DESIGNED BY STUDIO SEGERS



RON MODULAIR KASTENPROGRAMMA MET AFGERONDE HOEKEN

RON is een uiterst modulair kastenprogramma met zachte, afgeronde hoeken. Samen met het verfijnde aluminium onderstel en de subtiele groeven straalt deze innovatieve collectie elegantie en finesse uit. De tactiele, gegroefde panelen in eik of poedercoating lopen vloeiend over van voorfront naar de zijkanten.

Een collectie die verfijnde esthetiek ademt, waar eenvoud en authentiek vakmanschap elkaar naadloos vinden. Een helder, leesbaar en doordacht kastenprogramma met een zuivere vormgeving en unieke lijnvoering.

SQU
NOLO
ARCHITECTURAL FURNITURE

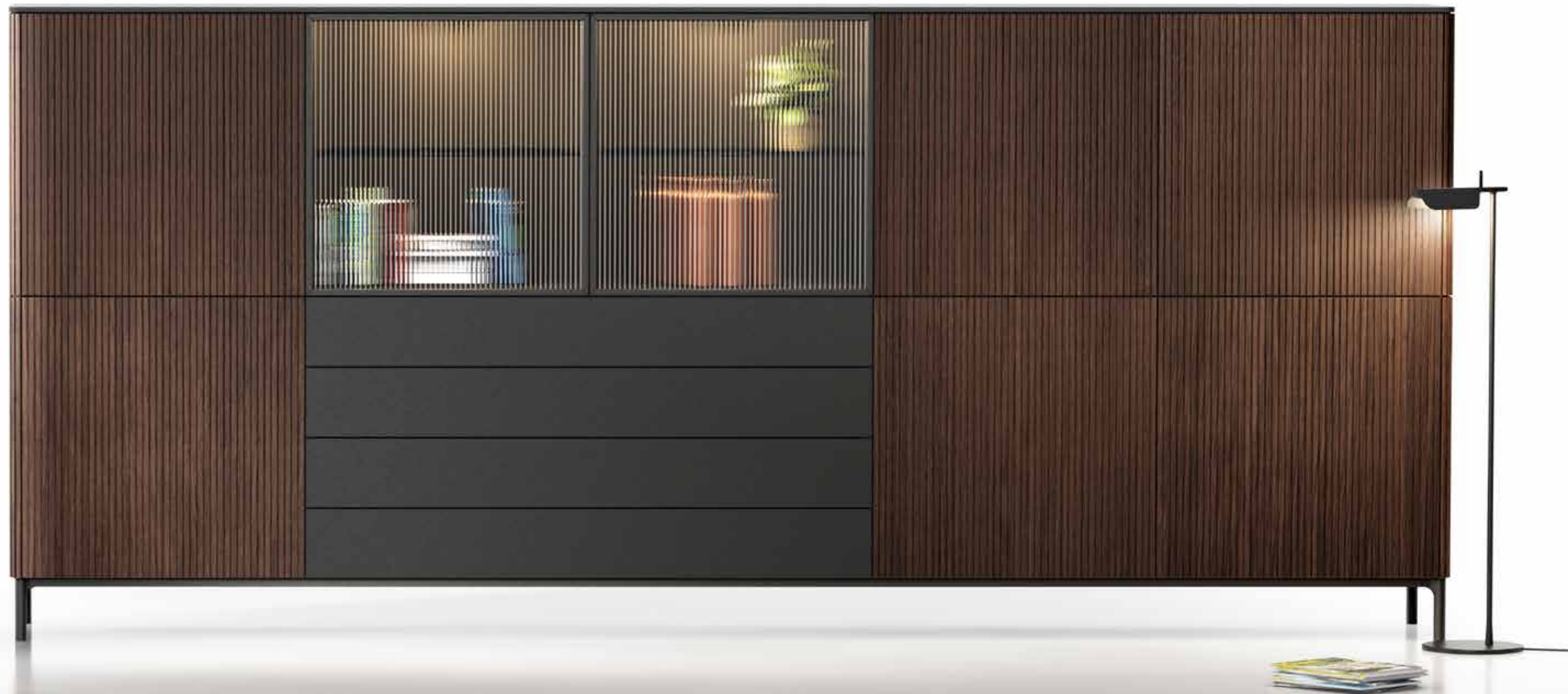

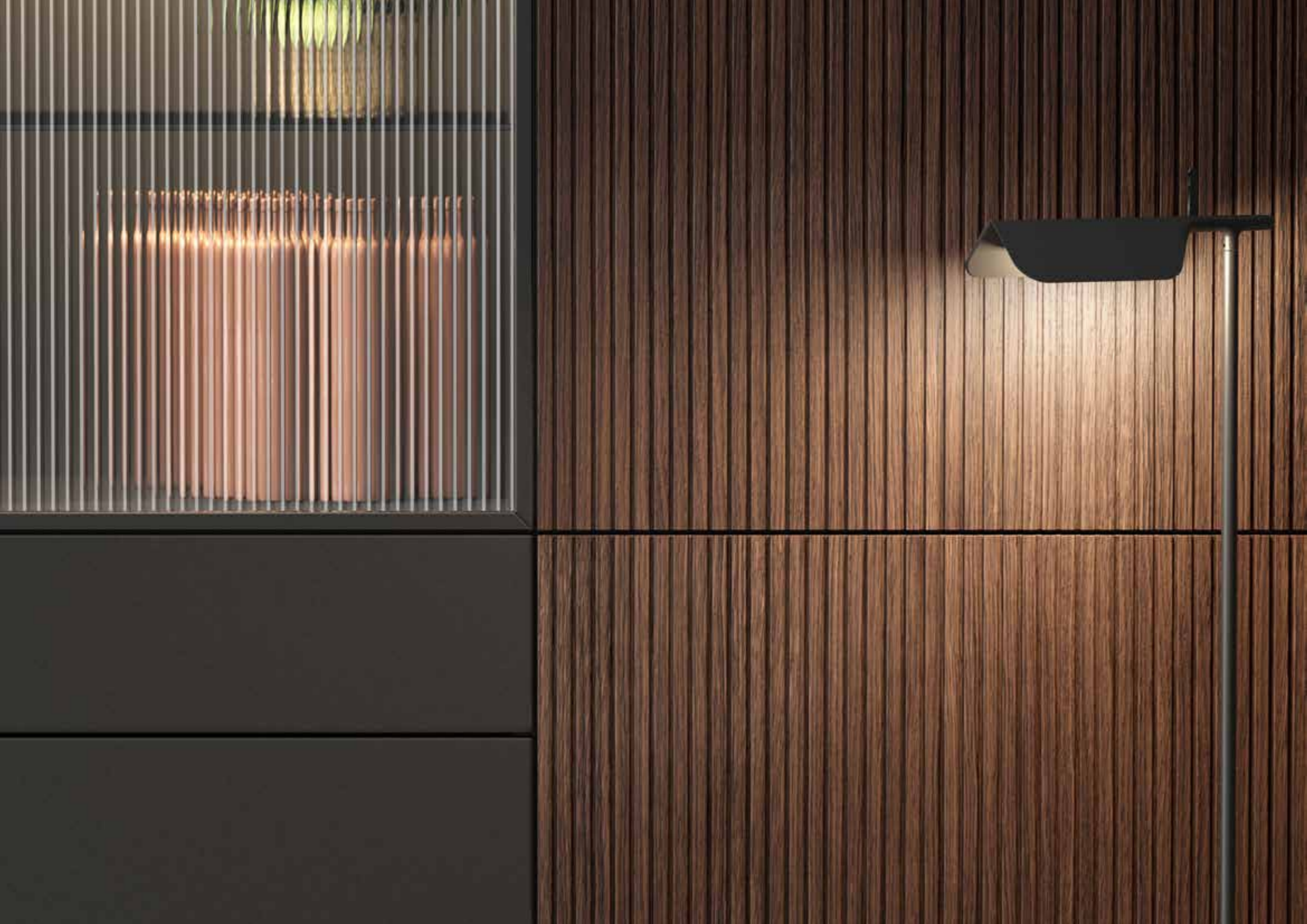

UNIEKE MEUBELS
DIE **HIGHTECH**
EN AUTHENTIEK
VAKMANSCHAP
COMBINEREN





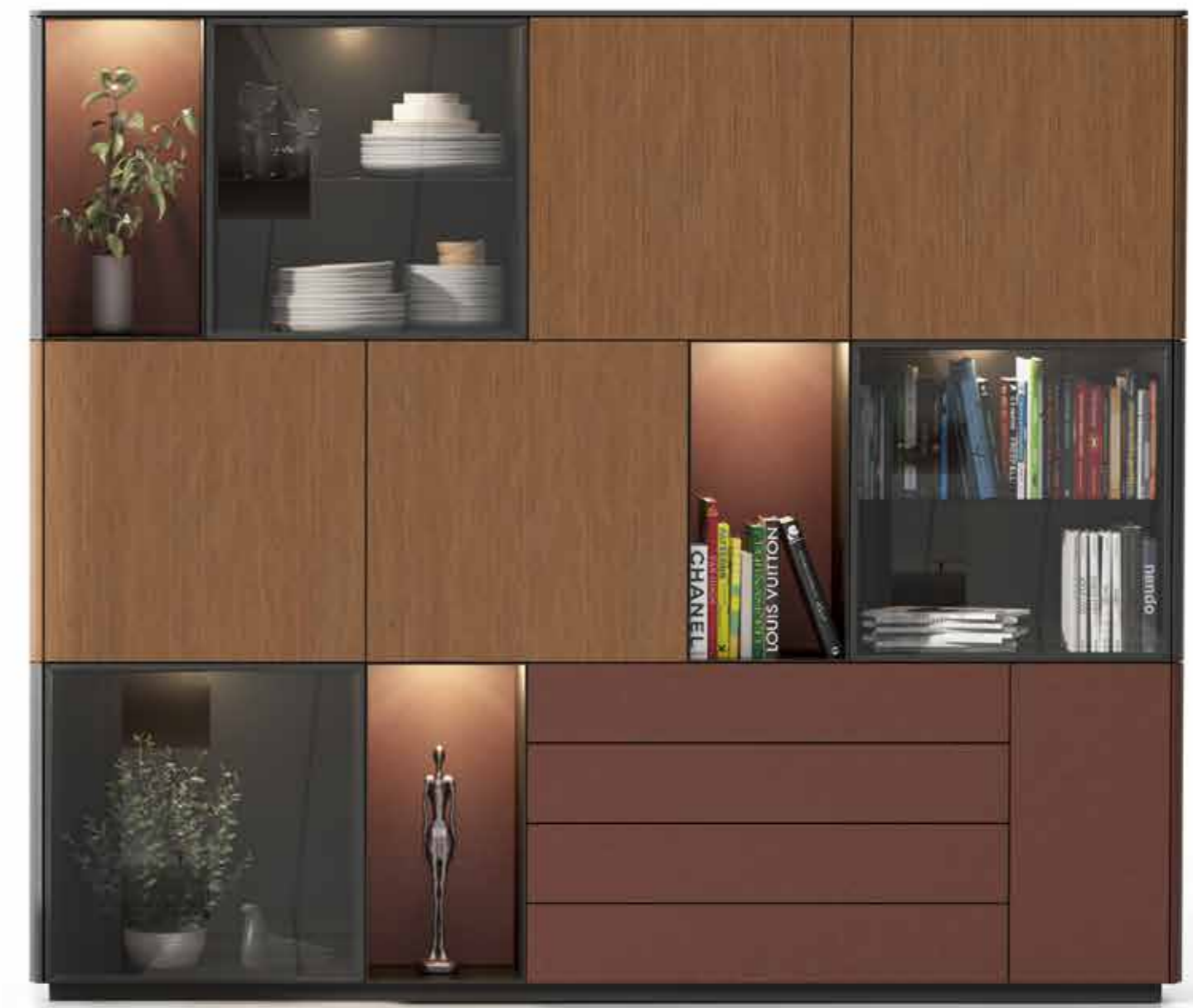





DE VARIATIES ZIJN EINDELOOS

Met een brede waaier aan modules kan iedereen zijn eigen unieke kast samenstellen. RON biedt diverse keuzemogelijkheden betreft maatvoering, kwalitatieve materialen, kleuren, en verschillende functies zoals lades, deuren, open modules of glasdeuren.

Creëer oplossingen voor woonkamer en tv-hoek, maar ook voor inkomhal, kantoor of slaapkamer. Afhankelijk van de context wordt collectie RON een dressoir, opbergkast, tv-meubel, boekenkast of vitrinekast.

Ons flexibele programma RON heeft onbeperkte mogelijkheden en kan voor iedere situatie het uitgelezen ontwerp aanbieden.





EEN SUBTIEL,
SOBER LIJNENSPEL
GEEFT **RITME**
EN RUST





TIJDLOZE VORMGEVING EN HOOGWAARDIGE KWALITEIT
STAAN GARANT VOOR EEN LANGE LEVENSDUUR



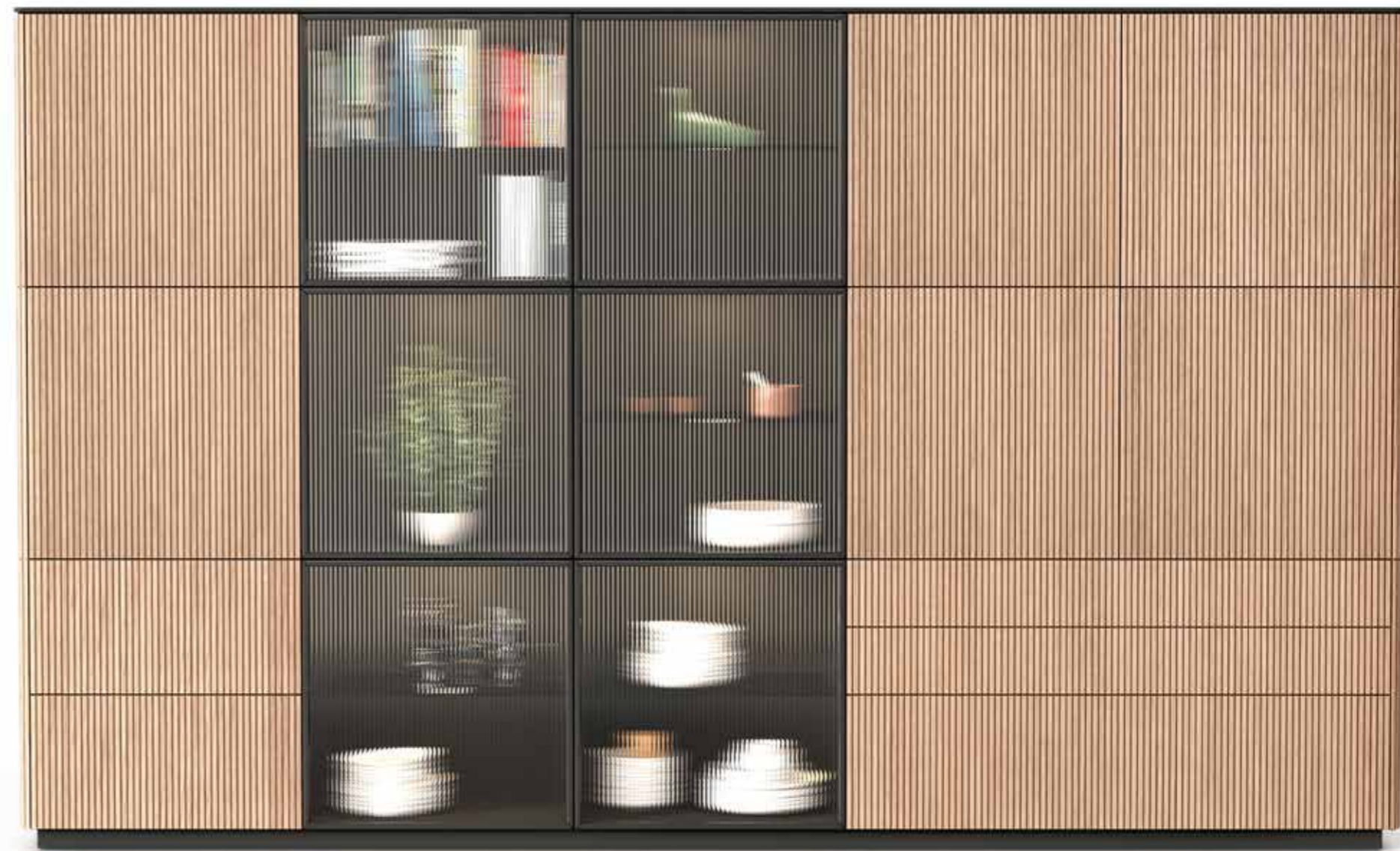
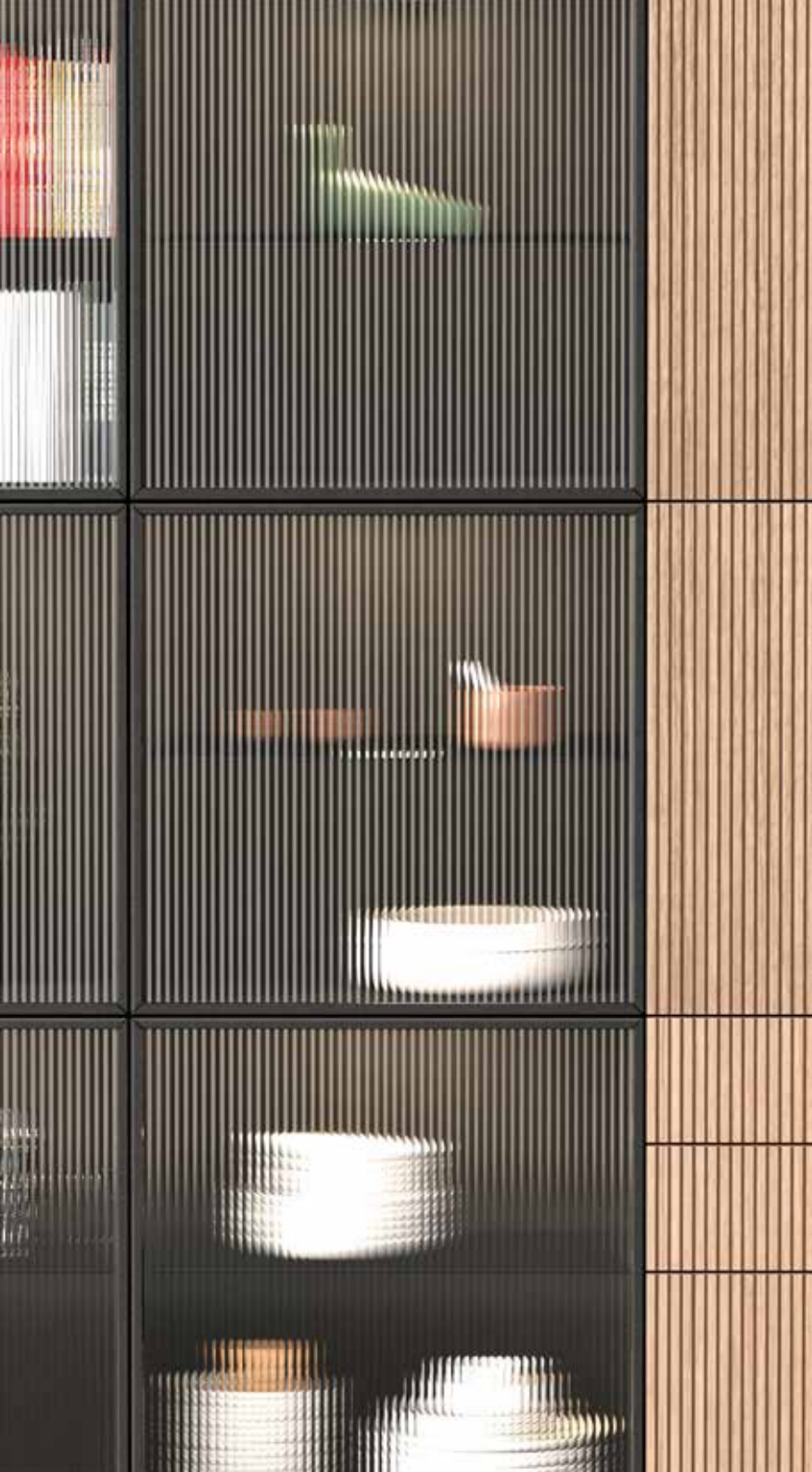







**BELGISCHE
KWALITEITSMEUBELS**
VAKKUNDIG
GEFABRICEERD MET DE
BESTE MATERIALEN.



RON AUDIO

VERLICHTING EN AUDIO KUNNEN
NAADLOOS GEÏNTEGREERD WORDEN











MODULE 470 MM DIEP

Fronten kunnen gegroefd of vlak uitgevoerd worden.

LADE OF KLEPDEUR
1 x H 340 mm
binnenlades mogelijk bij de lademodules.
Hangkasten 300 mm enkel mogelijk met klepdeur.

LADE
2 x H 340 mm
binnenlades mogelijk bij de lademodules.

LADE
2 x H 170 mm

LADE
4x H 170 mm

LADE
3 x H 226 mm

DEUR

GLASDEUR
Met of zonder verticale lijnen.
Standaard uitgevoerd met gerookt glas, optioneel met helder glas. Glasdeuren met verticale lijnen steeds uitgevoerd met helder glas.

OPEN VAK
Gepoedercoat aluminium rug open vak uitvoerbaar in eik, eik lak of gepoedercoat MDF.

Worden geleverd met plint, metalen onderstel of ophangstelsysteem voor bevestiging tegen de wand.

MODULE 300 MM DIEP

Fronten kunnen gegroefd of vlak uitgevoerd worden.

LADE OF KLEPDEUR
1 x H 340 mm
binnenlades mogelijk bij de lademodules.
Hangkasten 300 mm enkel mogelijk met klepdeur.

LADE
2 x H 340 mm
binnenlades mogelijk bij de lademodules.

LADE
2 x H 170 mm

LADE
4x H 170 mm

LADE
3 x H 226 mm

DEUR

GLASDEUR
Met of zonder verticale lijnen.
Standaard uitgevoerd met gerookt glas, optioneel met helder glas. Glasdeuren met verticale lijnen steeds uitgevoerd met helder glas.

OPEN VAK
Gepoedercoat aluminium rug open vak uitvoerbaar in eik, eik lak of gepoedercoat MDF.

Worden geleverd met ophangstelsysteem voor bevestiging tegen de wand.

AUDIO MODULE 470 MM

KLEPDEUR AUDIO

LEGGER AUDIO
Te gebruiken in audio kast. In hoogte verstelbaar.

TOEBEHOREN:
RVS PAAL INCL. HANGBEUGEL EN STEKKEBLOK
Kan ook zwartgelakt 980/60 mm

HOOR HET VERSCHIL MET ONZE SLIMME AUDIO OPLOSSINGEN

ZIJPANELEN GEGROEFD OF VLAK

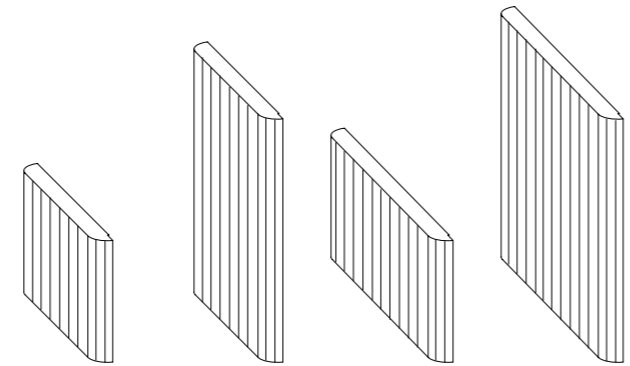

Kasten worden geleverd met vlakke of gegroefde zijpanelen, de uiteindelijke lengtemaat van uw gekozen opstelling vermeerderd hierdoor met 6 cm.

TOPBLAD 470 MM

0,5 MODULE	400/16/470 mm
1,5 MODULE	1080/16/470 mm
2,0 MODULE	1420/16/470 mm
2,5 MODULE	1760/16/470 mm
3,0 MODULE	2100/16/470 mm
3,5 MODULE	2440/16/470 mm
4,0 MODULE	2780/16/470 mm
4,5 MODULE	3120/16/470 mm
5,0 MODULE	3460/16/470 mm

TOP- EN ONDERBLAD 300 MM

0,5 MODULE	400/16/300 mm
1,5 MODULE	1080/16/300 mm
2,0 MODULE	1420/16/300 mm
2,5 MODULE	1760/16/300 mm
3,0 MODULE	2100/16/300 mm
3,5 MODULE	2440/16/300 mm
4,0 MODULE	2780/16/300 mm
4,5 MODULE	3120/16/300 mm
5,0 MODULE	3460/16/300 mm

ONDERSTEL 470 MM

0,5 MODULE	400/150/470 mm
1,5 MODULE	1080/150/470 mm
2,0 MODULE	1420/150/470 mm
2,5 MODULE	1760/150/470 mm
3,0 MODULE	2100/150/470 mm
3,5 MODULE	2440/150/470 mm
4,0 MODULE	2780/150/470 mm
4,5 MODULE	3120/150/470 mm
5,0 MODULE	3460/150/470 mm

BOEKENPLANK VLAK EN T-MODEL

TAFEL STANDAARD

1580/980/770 mm
1780/980/770 mm
1980/980/770 mm
2180/980/770 mm
2380/980/770 mm

TAFEL UITSCHUIFBAAR

2580/980/770 mm
2780/980/770 mm
2980/980/770 mm

TAFEL SPIN

1780/980/770 mm
1980/980/770 mm
2180/980/770 mm
2380/980/770 mm

SALONTAFEL

1300/650/352 mm
680/650/352 mm

Salontafel bevat 2 schuiven, hoektafel bevat 1 schuif.

STEL JE EIGEN MEUBEL SAMEN, DE MOGELIJKHEDEN ZIJN EINDELOOS...

Deurfronten, ladefronten, open vakken, zijkanten, tabletten, boekenplanken, tafels en salontafels worden in diverse materialen geproduceerd. De verschillende afwerkingsmogelijkheden kan u per producttype in de tabel terugvinden.

UITVOERING	EIK	EIK GELAKT	MDF POEDERLAK	METAAL POEDERLAK	HOGE DRUK LAMINAAT
DEUR, LADE OF KLEPDEUR: GEGROEFD	●		●		
DEUR, LADE OF KLEPDEUR: VLAK	●	●	●		
OPEN VAK				●	
RUG OPEN VAK	●	●	●		
AUDIO KLEPDEUR				●	
TOP- EN ONDERBLAD	●	●	●		
ONDERSTEL				●	
BOEKENPLANK VLAK	●	●			
BOEKENPLANK T-MODEL	●	●	●		
TAFEL STANDAARD/SPIN BLAD	●	●			●
TAFEL STANDAARD/SPIN ONDERSTEL	●	●			
TAFEL UITSCHUIFBAAR BLAD	●	●			
SALONTAFEL BLAD	●	●	●		
SALONTAFEL OPSTAANDE KANT GEGROEFD	●		●		
SALONTAFEL OPSTAANDE KANT VLAK	●	●	●		
SALONTAFEL ONDERSTEL				●	



HOUT GEGROEFD



HOUT VLAK



GEOEDERCOAT GEGROEFD



GEOEDERCOAT VLAK



GLAS GEGROEFD



GLAS VLAK

De RON collectie is leverbaar in **diverse uitgelezen tinten in eik en gelakt eik**. Tevens is een afwerking in **8 verschillende kleuren mat gepoederlakt mdf** mogelijk. Poederlak is uiterst krasbestendig, milieuvriendelijk en antibacterieel, het heeft een lange levensduur en staat garant voor een naadloze en homogene afwerking. Tafelbladen kunnen geleverd worden in **6 tinten hoge druk laminaat en 8 tinten eik en gelakt eik**. Het hoogwaardige laminaat is uiterst bestand tegen vlekken en krassen. Bovendien is het bijzonder duurzaam en onderhoudsvriendelijk. De mogelijkheid om diverse kleuren en materialen te combineren, levert niet alleen een authentiek karakter aan ieder meubel, maar geeft ook de mogelijkheid om verrassende en originele combinaties te maken.

EIK	WHITE WASH	NATUUR	DOLOMIET	NOTEN	KASTANJE	CHOCOLADE BRUIN		
EIK GELAKT	WIT	SOFT GRIJS	TAUPE	TERRA	STEENROOD	BASALT	DONKER BRUIN	ZWART
GEOEDERCOAT MDF	WIT	SOFT GRIJS	TAUPE	TERRA	STEENROOD	BASALT	DONKER BRUIN	ZWART
HOGE DRUK LAMINAAT	WIT	SOFT GRIJS	TAUPE			BASALT	DONKER BRUIN	ZWART

CONFIGUREER JE MEUBEL IN EEN VERKOOPPUNT

Om het zeer visueel te maken, hebben we samen met **Furnplan** een **configuratie-software** ontwikkeld om uw droommeubel samen te stellen. **In elk verkooppunt zijn er opgeleide mensen die u graag verder helpen.**



TALLOZE **ONTWERPVARIATIES**

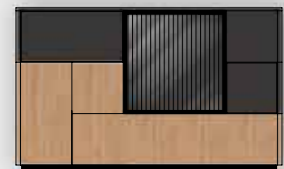

RON01

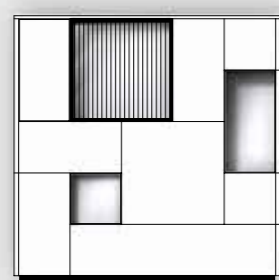

RON02

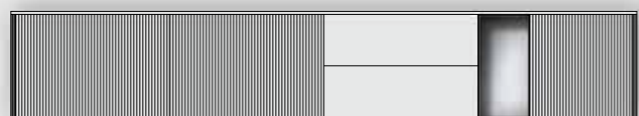

RON03

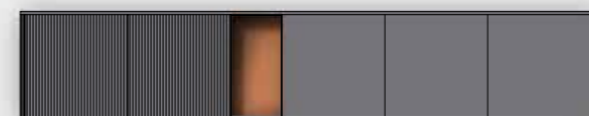

RON09



RON10

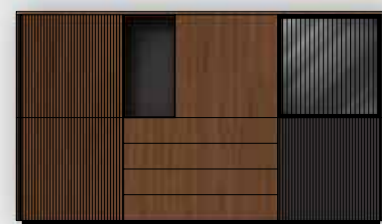

RON04



RON05

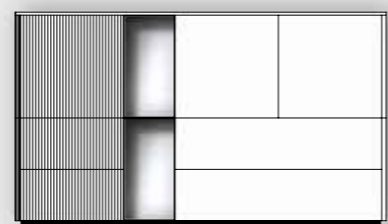

RON06

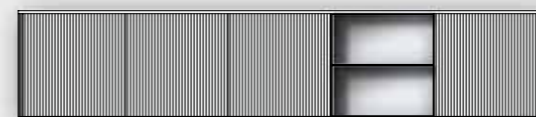

RON11



RON12



RON07

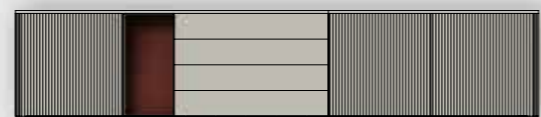

RON08

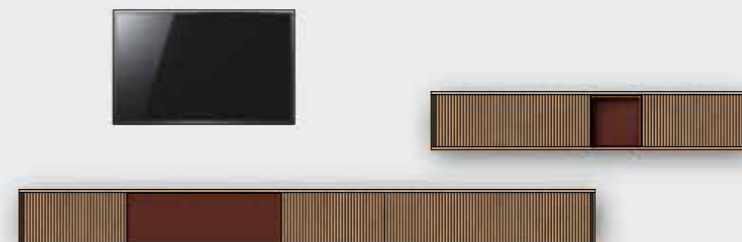

RON13



RON14

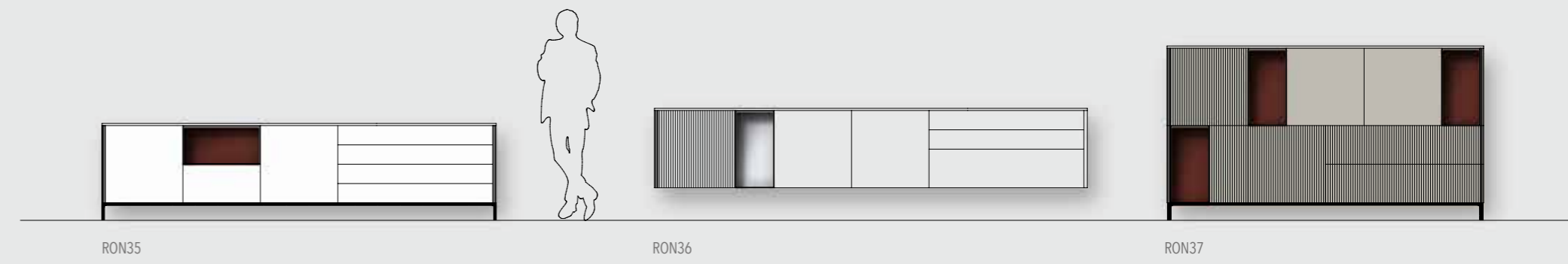
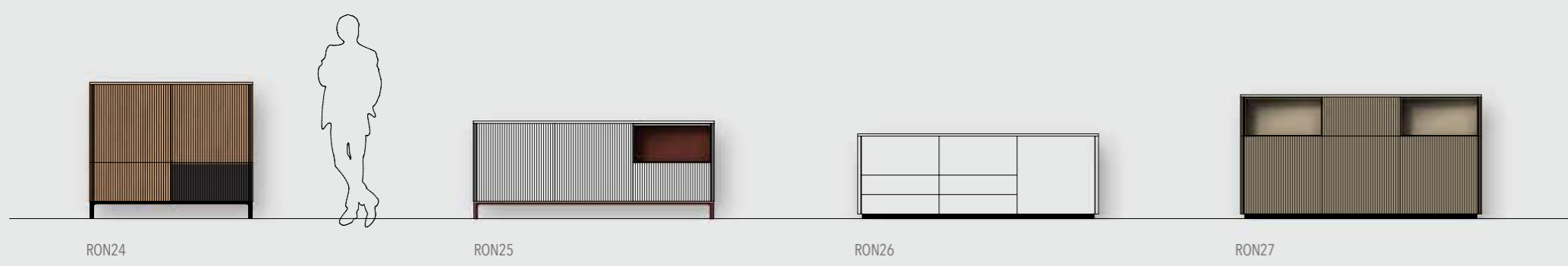
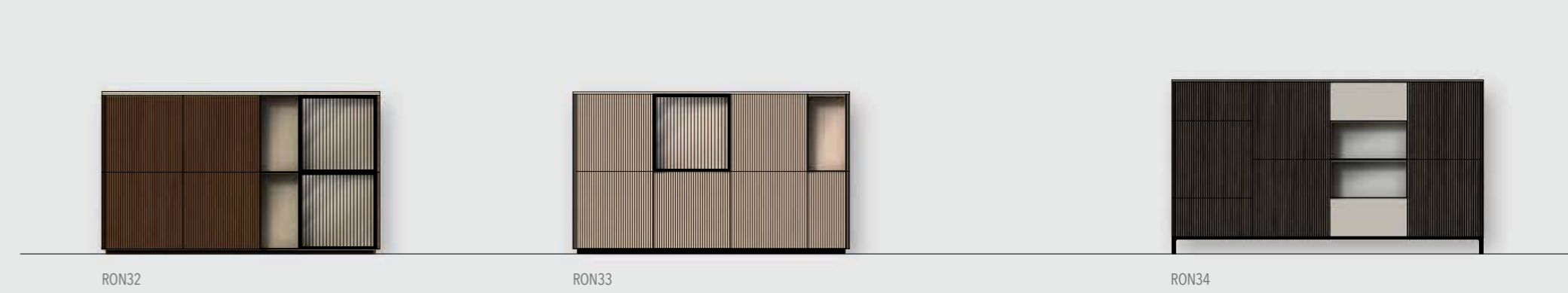
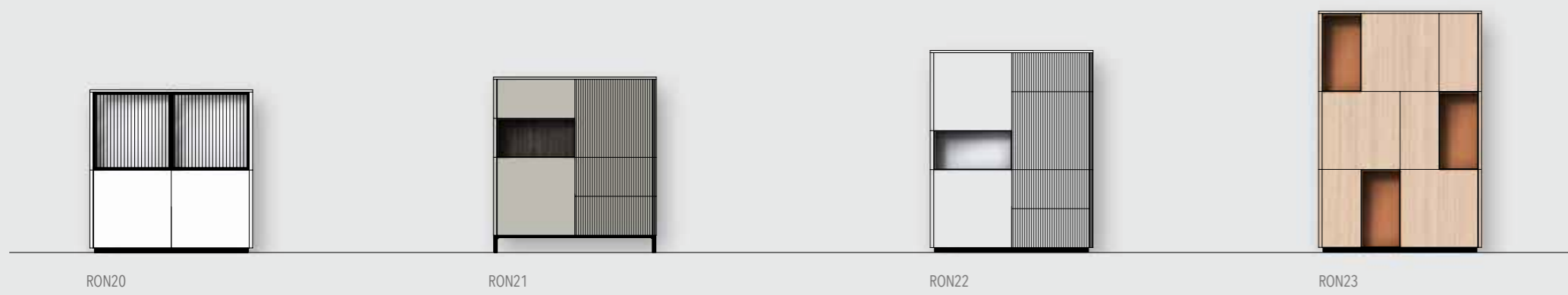
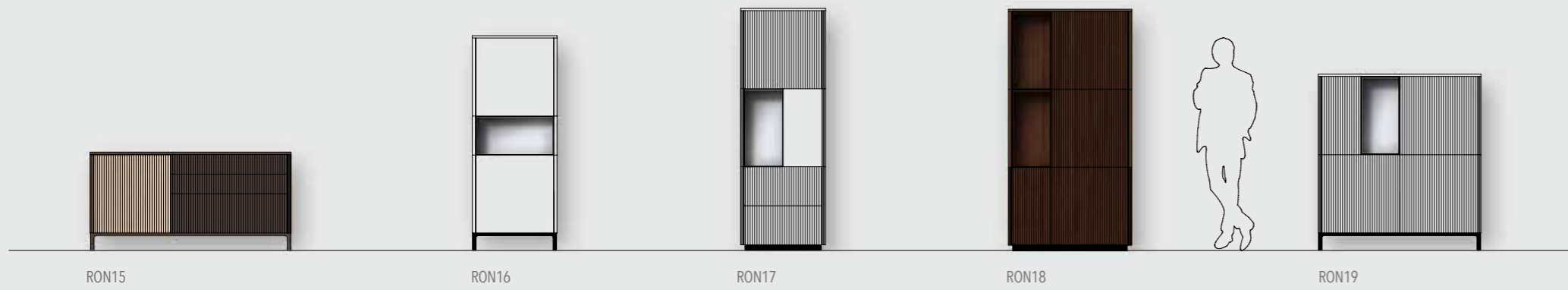

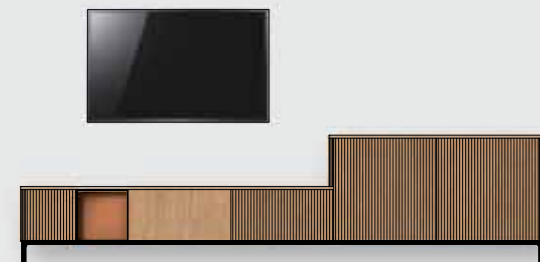

RON38

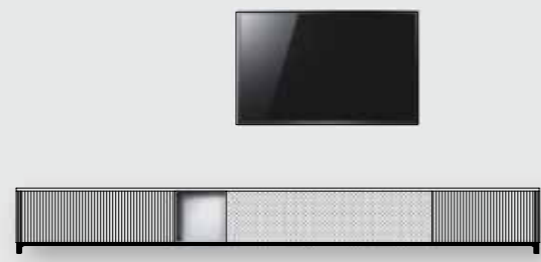

RON39

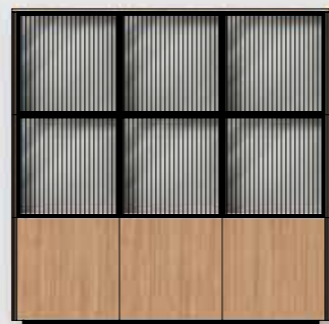

RON40

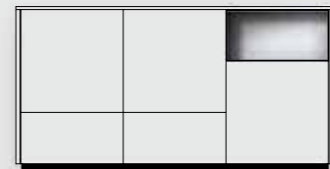

RON46

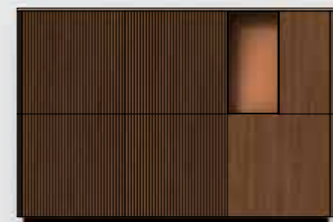

RON47

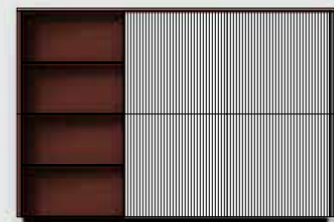

RON48

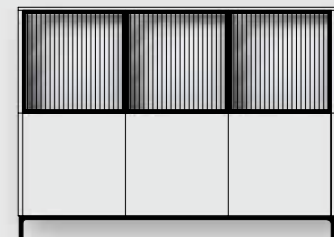

RON49

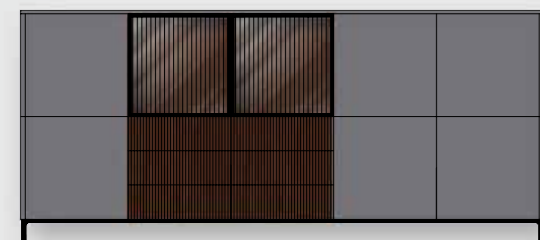

RON41

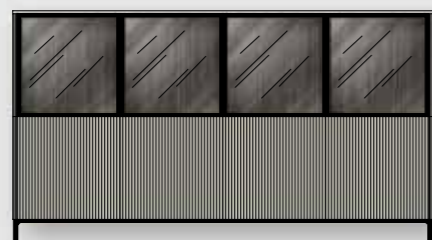

RON42

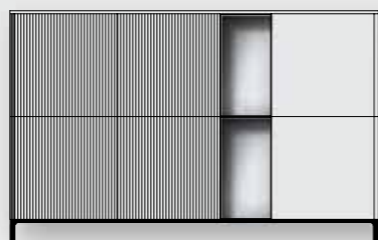

RON43

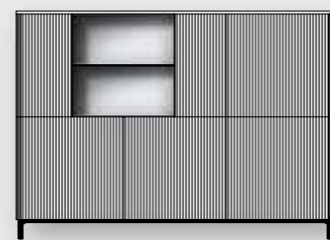

RON50



RON51

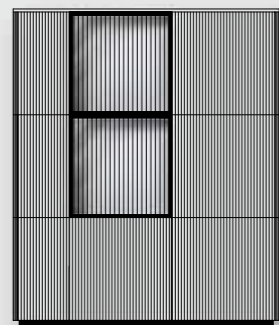

RON52

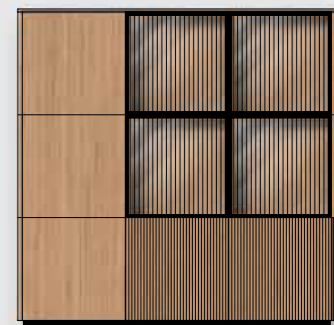

RON53



RON44



RON45

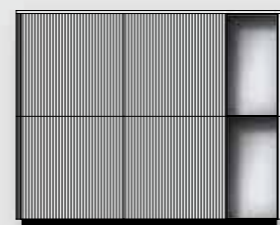
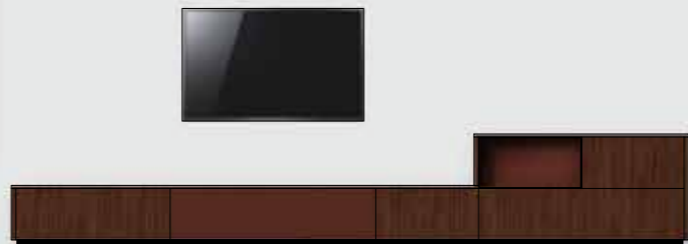

RON54

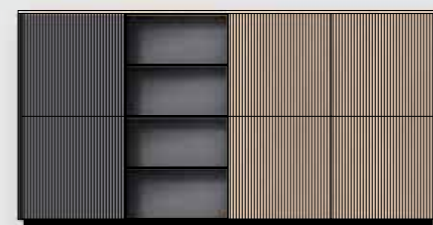

RON55

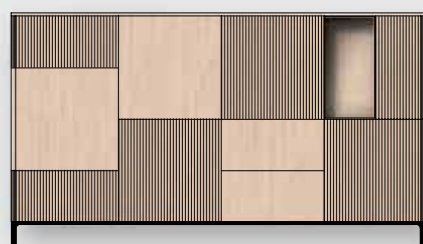

RON56

KWALITEIT, VAKMANSCHAP EN DESIGN

VERVAARDIGD MET GEAVANCEERDE MODERNE MACHINES

KWALITEIT, VAKMANSCHAP EN DESIGN

Saunaco heeft een jarenlange ervaring met de ontwikkeling en productie van kwaliteitsproducten. Het is een constante zoektocht naar verfijning, nieuwe technieken en functionele verbeteringen.

Saunaco meubels worden met ambachtelijke kwaliteit vervaardigd met geavanceerde, moderne machines. Ieder onderdeel is tot in de kleinste details doordacht, perfectie zit in de genen.

Saunaco besteedt veel aandacht aan de esthetische en functionele aspecten van meubels. Ook duurzaamheid staat centraal doorheen de hele productie: zowel het materiaalgebruik als de keuze van afwerkingsproducten zijn ecologisch verantwoord.



MADE
IN
BELGIUM



**SAU
naco**
ARCHITECTURAL FURNITURE



SAUNACO
ARCHITECTURAL FURNITURE

Dijkstraat 7, B-3950 Bocholt T +32 11 621024 info@saunaco.com www.saunaco.com

RON120